

Massskizze

# Schmidlin ORBIS MINI Wandbecken

35 x 30 x 12.5 cm

ohne Überlauf, inkl. Befestigungzubehör

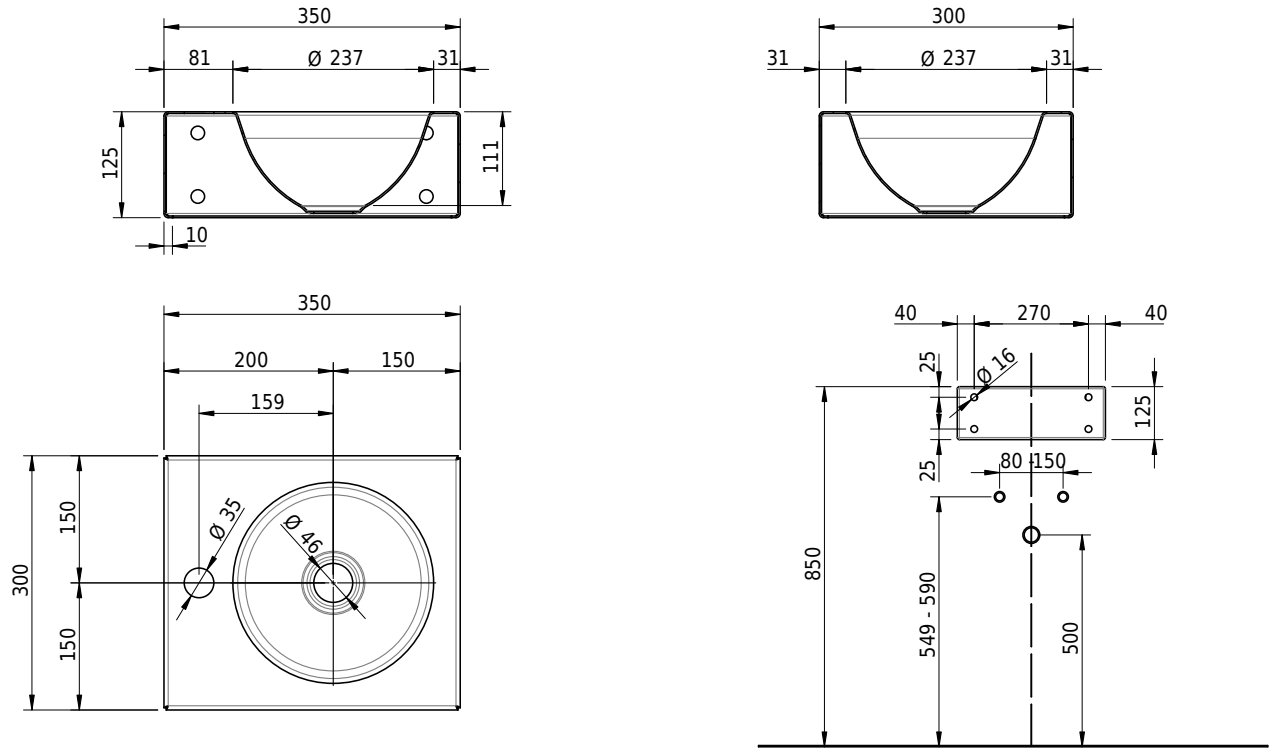

Artikel-Nr.: 1584-0004

SGVSB-Nr.: 233496.304

Gewicht: 8 kg

## Optionen

- Farbklasse IV +: I,III,VI,V [FA0\_ \_ \_]
- GLASUR PLUS [OV01]
- Lochbohrung für Schmidlin Seifenspender [SSP02]
- Runde Lochbohrung nach Mass [WT\_ALS02]
- Schmidlin Kosmetiktuchspender [KTS\_ \_]
- Lochbohrung für Handtuchhalter ORBIS MINI [HTH67]
- Spezialanfertigung
- Lochbohrung für Steckdose [STP\_ \_]

## Zubehör

- Handtuchhalter zu Schmidlin ORBIS MINI / MERO MINI Wandbecken 35x30x12.5 cm
- Schmidlin Seifenspender
- Verstärkungsflansch für Armaturenmontage

## Ab- und Überlaufgarnituren

- Schaftventil 1¼, inkl. Deckel verchromt, nicht verschliessbar
- Schmidlin Schaftventil 1 1/4", inkl. Deckel alpinweiss matt, emailliert, nicht verschliessbar
- Schmidlin Schaftventil 1 1/4", inkl. Deckel emailliert, nicht verschliessbar
- Schmidlin Schaftventil 1 1/4", inkl. Deckel emailliert, übrige Farben, nicht verschliessbar