

Massskizze

Schmidlin STUDIO Aufsatzbecken

80 x 40 x 8 cm

ohne Überlauf, inkl. Befestigungszubehör

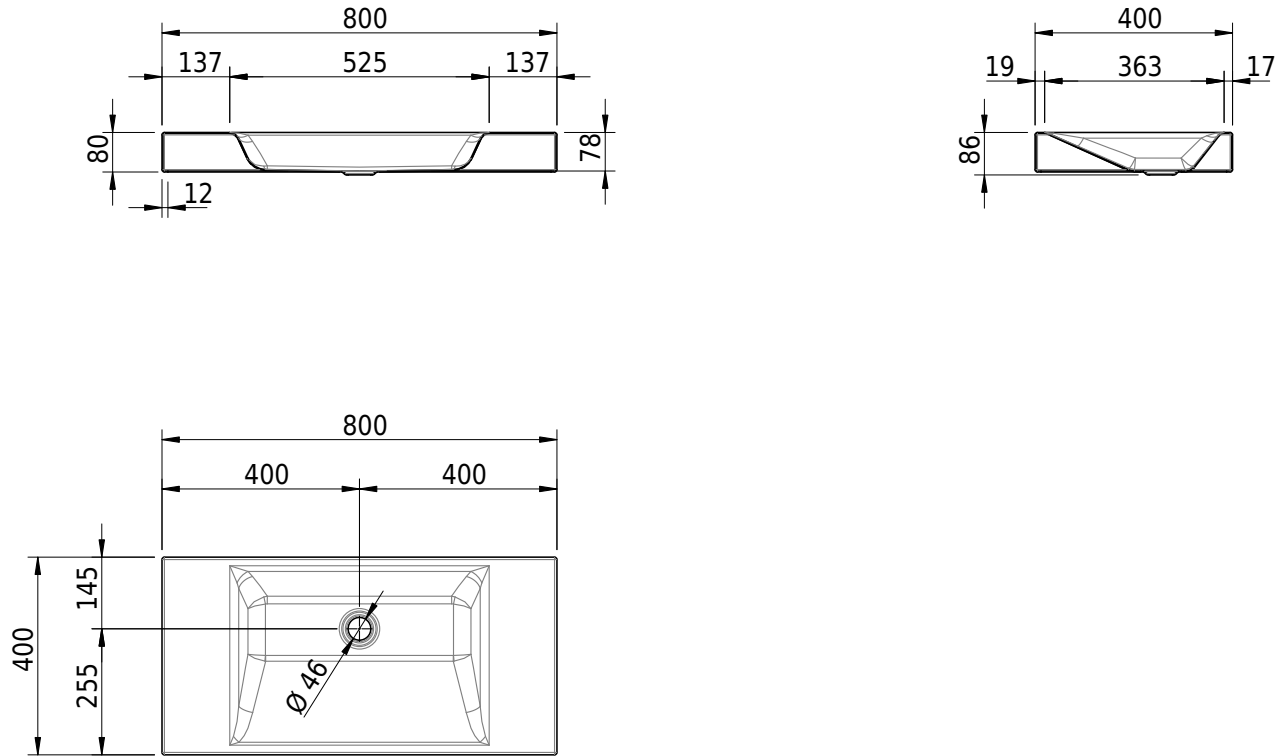

Artikel-Nr.: 1690-0001

SGVSB-Nr.: 233323.242

Gewicht: 11 kg

Optionen

- Farbklasse IV +: I,III,VI,V [FA0_ _ _]
- GLASUR PLUS [OV01]
- Spezialanfertigung

Zubehör

Ab- und Überlaufgarnituren

- Schaftventil 1¼, inkl. Deckel verchromt, nicht verschliessbar
- Schmidlin Schaftventil 1 1/4", inkl. Deckel alpinweiss matt, emailliert, nicht verschliessbar
- Schmidlin Schaftventil 1 1/4", inkl. Deckel emailliert, nicht verschliessbar
- Schmidlin Schaftventil 1 1/4", inkl. Deckel emailliert, übrige Farben, nicht verschliessbar