

Massskizze

## Schmidlin DELTA

140 x 90 x 2.5 cm

Ablaufloch  $\varnothing$  90 mm, Eckradius 5 mm

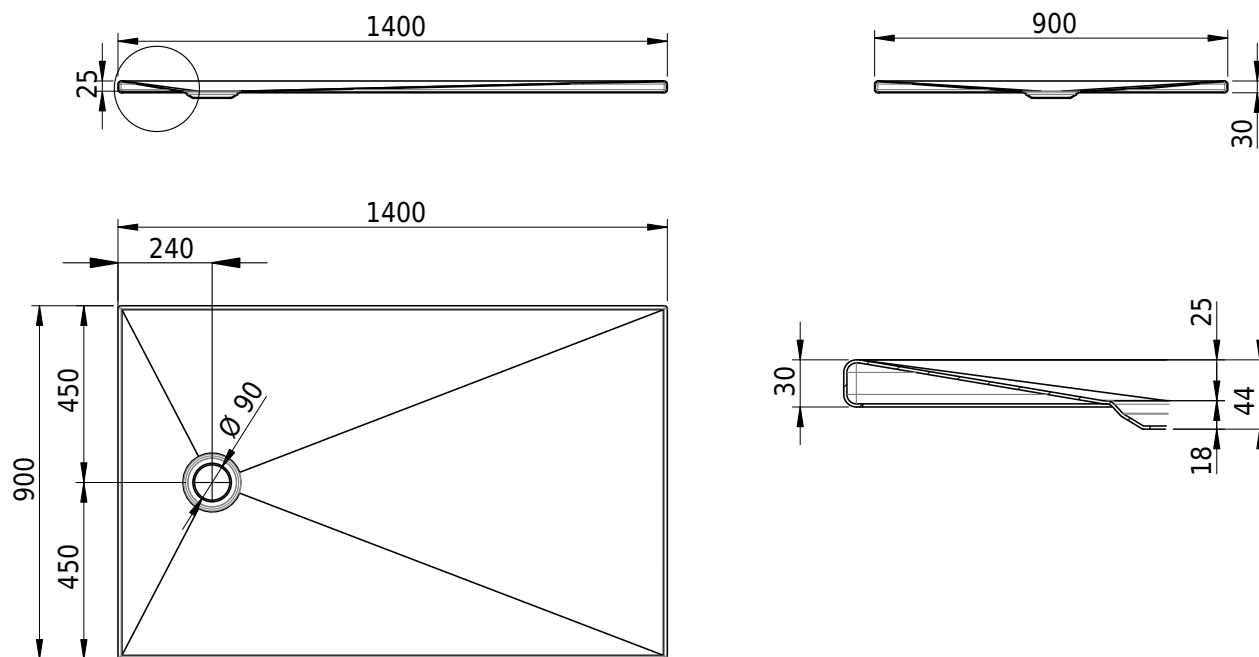

Artikel-Nr.: 2211-0001    SGVSB-Nr.: 143245.100

### Optionen

- Farbklasse IV +: I,III,VI,V [FA0\_ \_]
- Mit Zargen [Z\_ \_ \_]
- ANTIGLISS PRO
- GLASUR PLUS [OV01]

### Zubehör

- Montagesystem Schmidlin OMNIA (SIA 181)

### Ab- und Überlaufgarnituren

- Ablaufgarnitur Schmidlin FLOW 30
- Ablaufgarnitur Schmidlin FLOW 50